

Kod produktu: 501.320.11

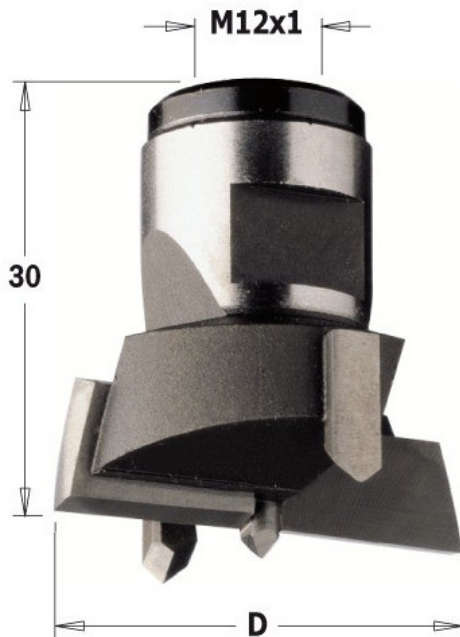

## 501.320.11 Nakładka wymienna wiercąca CMT

**213,32 zł**~~257,01 zł~~

### Nakładka wymienna wiercąca CMT 501.320.11

#### Dane techniczne

- Korpus wykonany z wytrzymałej stali.
- Precyzyjnie wyśrodkowany punkt centralny.
- 2 krawędzie tnące
- 2 ostrza nacinające
- Gwint M12x1

#### Zastosowanie

Do wiercenia nieprzelotowych otworów w drewnie litym, płycie wiórowej laminowanej oraz w kompozytach drewnopodobnych. Idealne do wiercenia pod zawiasy puszkowe.