

Kod produktu: 501.500.11

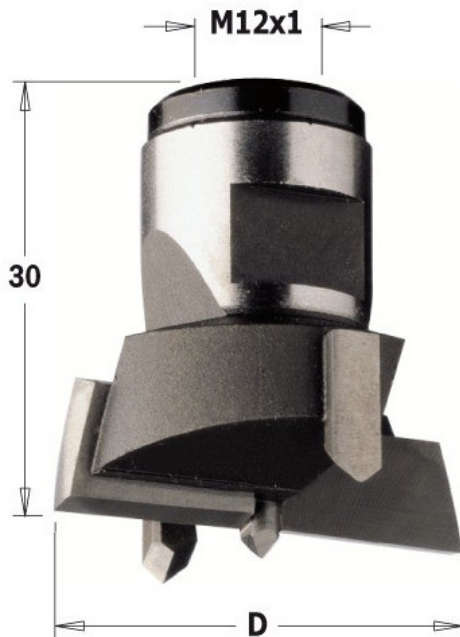

501.500.11 Nakładka wymienna wiercąca CMT

350,55 zł~~422,35 zł~~

Nakładka wymienna wiercąca CMT 501.500.11

Dane techniczne

- Korpus wykonany z wytrzymałej stali.
- Precyzyjnie wyśrodkowany punkt centralny.
- 2 krawędzie tnące
- 2 ostrza nacinające
- Gwint M12x1

Zastosowanie

Do wiercenia nieprzelotowych otworów w drewnie litym, płycie wiórowej laminowanej oraz w kompozytach drewnopodobnych. Idealne do wiercenia pod zawiasy puszkowe.